

ხელშეკრულება სახელმწიფო შესყიდვის შესახებ #164

ქ. ბორჯომი

08 მაისი 2019 წელი

ერთი მხრივ, **ბორჯომის მუნიციპალიტეტის მერია**, წარმოდგენილი ბორჯომის მუნიციპალიტეტის მერის, ლევან ლიპარტიას სახით (შემდგომში - შემსყიდველი),

მისამართი: ბორჯომი, მესხეთის ქ. #5,

საიდენტიფიკაციო კოდი: №226161961

ტელეფონის ნომერი: 0367 224499 / 223355

საბანკო რეკვიზიტები: ფინანსთა სამინისტროს სახაზინო სამსახური,

სახაზინო კოდი: 300629921,

ბანკის კოდი: TRESG22

სახაზინო კოდი 300629921, ხაზინის ერთიანი ანგარიში, სხვა შემოსულობები, ბორჯომის თემი

და მეორე მხრივ, **შპს „ლიკანი 2000“** წარმოდგენილი დირექტორის გენადი ტყემალაძის სახით (შემდგომში - მომწოდებელი),

მისამართი: ქ. ბორჯომი, რაჭმადის #65,

საიდენტიფიკაციო კოდი: № 226155031

ტელეფონის ნომერი: 995 599576336

საბანკო რეკვიზიტები: ს.ს. „თიბისი ბანკი“

ბანკის კოდი: TBCBGE22

ანგარიშის ნომერი: # GE23TB010000001467340

შემდგომში თითოეული ცალ-ცალკე წოდებული, როგორც „მხარე“, ხოლო ერთობლივად წოდებულნი, როგორც „მხარეები“,

„გამარტივებული შესყიდვის კრიტერიუმების განსაზღვრისა და გამარტივებული შესყიდვის ჩატარების წესის დამტკიცების თაობაზე“ სახელმწიფო შესყიდვების სააგენტოს თავმჯდომარის 2015 წლის 17 აგვისტოს #13 ბრძანების მე-3 მუხლი დ) პუნქტის, მე-9 მუხლის და საქართველოს მთავრობის 2019 წლის 30 იანვრის #112 განკარგულების საფუძველზე ვდებთ წინამდებარე ხელშეკრულებას შემდეგზე:

მუხლი 1. შესყიდვის ობიექტის დასახელება და შესაბამისი CPV კოდი

1. ხელშეკრულებით გათვალისწინებულ შესყიდვის ობიექტს წარმოადგენს **სოფლის მხარდაჭერის პროგრამის ფარგლებში სოფ. დაბაში სვერის მოწყობის** სამუშაოები (შემდგომში - სამუშაო).

2. ამ მუხლის პირველი პუნქტით გათვალისწინებული შესყიდვის ობიექტის CPV კოდია: 45100000 - სამშენებლო უბნის მოსამზადებელი სამუშაოები.

მუხლი 2. ხელშეკრულების ღირებულება

1. ხელშეკრულების ღირებულება შეადგენს **20 000 (ოცი ათასი) ლარს და 00 თეთრს** საქართველოს კანონმდებლობით გათვალისწინებული გადასახადების ჩათვლით.

მუხლი 3. სამუშაოს შესრულების ვადა

1. მიმწოდებელი ვალდებულია ხელშეკრულებით გათვალისწინებული სამუშაო განახორციელოს ხელშეკრულების გაფორმებიდან **45 (ორმოცდახუთი) კალენდარული დღის ვადაში**.

2. მიმწოდებელი ვალდებულია სამუშაოები დაიწყოს ხელშეკრულების გაფორმებიდან 3 (სამი) კალენდარული დღის ვადაში.

მუხლი 4. ანგარიშსწორების წესი

1. ხელშეკრულების ფარგლებში ანგარიშსწორება იწარმოება უნაღდო ანგარიშსწორების ფორმით, საქართველოს ეროვნულ ვალუტაში, ხელშეკრულებით გათვალისწინებულ რეკვიზიტებზე.

2. შესრულებული სამუშაოების ანგარიშსწორება განხორციელდება სოფლის მხარდაჭერის პროგრამის ფარგლებში მიზნობრივად გამოყოფილი თანხების შესაბამისად, **10 000 (ათი ათასი) ლარი და 00 თეთრი ადგილობრივი ბიუჯეტიდან (50,00 %) და 10 000 (ათი ათასი) ლარი სახელმწიფო ბიუჯეტიდან (50,00 %)**, რისთვისაც მიმწოდებელმა

უნდა წარმოადგინოს საქართველოს კანონმდებლობით გათვალისწინებული შესაბამისი დოკუმენტაცია. წინააღმდეგ შემთხვევაში, შემსყიდველს უფლება აქვს უარი თქვას ანგარიშსწორებაზე.

2. მიმწოდებლის წერილობითი მომართვის საფუძველზე, ანგარიშსწორება შესაძლებელია განხორციელდეს ეტაპობრივად, ხელშეკრულების გაფორმებიდან ყოველ 30 კალენდარულ დღეში არაუმეტეს ორჯერ, შუალედურად შესრულებული სამუშაოების ღირებულების შესაბამისად, საქართველოს კანონმდებლობით გათვალისწინებული დოკუმენტების დადასტურებიდან და მიღება-ჩაბარების აქტის გაფორმებიდან 10 (ათი) სამუშაო დღის განმავლობაში.

3. შესრულებული სამუშაოების ღირებულების განსაზღვრისას მიმწოდებელმა უნდა იხელმძღვანელოს „სამშენებლო სამუშაოების სახელმწიფო შესყიდვისას ზედნადები ხარჯებისა და გეგმიური მოგების განსაზღვრის წესის დამტკიცების შესახებ“ საქართველოს მთავრობის 2014 წლის 14 იანვრის #55 დადგენილებით.

მუხლი 5. წინასწარი ანგარიშსწორების პირობები

1. მიმწოდებელი უფლებამოსილია, შემსყიდველს წარუდგინოს წერილობითი თხოვნა წინასწარი ანგარიშსწორების თანხის (შემდგომში - ავანსი) გადახდის თაობაზე.

2. მიმწოდებელი არ არის უფლებამოსილი, შემსყიდველს წარუდგინოს წერილობითი თხოვნა ავანსის გადახდის თაობაზე, თუ იგი რეგისტრირებულია მოვალეთა რეესტრში, მის მიმართ რეგისტრირებულია საგადასახადო გირავნობა ან/და ყადაღა. მიმწოდებელი ვალდებულია, შემსყიდველს წარუდგინოს შესაბამისი დოკუმენტები (განახლებული ინფორმაცია საგადასახადო გირავნობისა ან/და ყადაღის თაობაზე), რომლითაც დასტურდება მის მიმართ ამ პუნქტში განსაზღვრული ვალდებულებების რეგისტრაციის არარსებობა.

3. შემსყიდველის მიერ ავანსის გადახდასთან დაკავშირებით დადებითი გადაწყვეტილების მიღების შემთხვევაში, მიმწოდებელი ვალდებულია, შემსყიდველს წარუდგინოს სსიპ - საქართველოს ეროვნული ბანკის ან სსიპ - საქართველოს დაზღვევის სახელმწიფო ზედამხედველობის სამსახურის მიერ ლიცენზირებული საბანკო დაწესებულების ან სადაზღვევო ორგანიზაციის მიერ გაცემული, ავანსის იდენტური ოდენობის საბანკო გარანტია, რომლის მოქმედების ვადა 60 (სამოცი) კალენდარული დღით უნდა აღემატებოდეს სამუშაოების დასრულების ვადას.

4. ავანსის იდენტური ოდენობის საბანკო გარანტია თავისი შინაარსით უნდა იყოს უპირობო და შემსყიდველს უნდა აძლევდეს უფლებას, ავანსის იდენტური ოდენობის საბანკო გარანტიის გამცემი დაწესებულებისგან პირველივე მოთხოვნისთანავე მიიღოს შესაბამისი თანხა.

5. მიმწოდებლისთვის გადასახდელი ავანსი ჯამში არ უნდა აღემატებოდეს ხელშეკრულების ღირებულების 20 %-ს.

6. მიმწოდებელი ვალდებულია ავანსი გამოიყენოს მხოლოდ ხელშეკრულებასთან დაკავშირებული ვალდებულებების შესასრულებლად.

7. ავანსის გაქვითვა მოხდება პროპორციულად, ფაქტობრივად შესრულებული სამუშაოს ღირებულების იმ პროცენტის ოდენობით, რა პროცენტული ოდენობითაც გაიცა ავანსი. ეტაპობრივი ანგარიშსწორების შემთხვევაში, ანგარიშსწორების ბოლო ეტაპზე წინასწარ გადახდილი თანხის გაქვითვა მოხდება იმ მოცულობით, რა მოცულობაც საჭიროა ავანსის სრულყოფილად გასაქვითად.

8. ავანსის გადახდა მოხდება უნაღდო ანგარიშსწორების ფორმით მიმწოდებლის მიერ ამ მუხლის მე-3 პუნქტით გათვალისწინებული საბანკო გარანტიის შემსყიდველისთვის წარდგენის შემდეგ.

მუხლი 6. შესრულებული სამუშაოს საგარანტიო ვადა

1. შესრულებული სამუშაოს საგარანტიო ვადა შეადგენს საბოლოო მიღება-ჩაბარების აქტის გაფორმებიდან 3 (წელი) წელს.

2. ამ მუხლის პირველი პუნქტით განსაზღვრული, შესრულებული სამუშაოს საგარანტიო ვადის განმავლობაში რაიმე წუნის (ნაკლოვანებები, დეფექტი) აღმოჩენის შემთხვევაში, მიმწოდებელი ვალდებულია შეტყობინების მიღებიდან, შემსყიდველის მიერ განსაზღვრულ გონივრულ ვადაში, საკუთარი ხარჯებით უზრუნველყოს მისი აღმოფხვრა.

მუხლი 7. სამუშაოს შესაბამისობა

1. ხელშეკრულების პირველი მუხლით გათვალისწინებული სამუშაო მიმწოდებლის მიერ უნდა შესრულდეს ჯეროვნად, სამუშაოების საპროექტო დოკუმენტაციის, საქართველოს კანონმდებლობით გათვალისწინებული შესაბამისი სამშენებლო და გარემოსდაცვითი (არსებობის შემთხვევაში) ნორმებისა და წესების და შემსყიდველის მოთხოვნების შესაბამისად.

2. ამ მუხლის პირველ პუნქტში განსაზღვრული წესებიდან და ნორმებიდან მიმწოდებლის მხრიდან ნებისმიერი გადახვევის შემთხვევაში, შემსყიდველი უფლებამოსილია, არ მიიღოს სამუშაო ან/და მიმწოდებლის მიმართ გამოიყენოს ხელშეკრულებითა და საქართველოს კანონმდებლობით გათვალისწინებული პასუხისმგებლობის ზომები.

მუხლი 8. სამუშაოს მიღება-ჩაბარების წესი

1. მიმწოდებელი უფლებამოსილია შემსყიდველისათვის შესრულებული სამუშაოების წარდგენა განახორციელოს ეტაპობრივად, ხელშეკრულების გაფორმებიდან ყოველ 30 კალენდარულ დღეში არაუმეტეს ორჯერ.

2. მიმწოდებლის მიერ წარდგენილი შესრულებული სამუშაოები მიღებულად ჩაითვლება საქართველოს კანონმდებლობით გათვალისწინებული დოკუმენტების დადასტურებიდან და მიღება-ჩაბარების აქტის გაფორმების შემდეგ.

3. ხელშეკრულების ფარგლებში შესასრულებელი, მიმდინარე და შესრულებული სამუშაოების შემოწმებას ახორციელებს მონიტორინგისა და სამშენებლო სამუშაოებზე ზედამხედველობის განყოფილება, რომელიც ადგილზე ამოწმებს ხელშეკრულებით განსაზღვრული შესრულებულ სამუშაოთა მოცულობას და ხარისხს.

მუხლი 9. მხარეთა უფლება-მოვალეობანი

1. მიმწოდებელი ვალდებულია:

ა) უზრუნველყოს სამუშაოს დაწყება ხელშეკრულების გაფორმებიდან 3 (სამი) კალენდარული დღის განმავლობაში;

ბ) სამუშაოს შესრულების პროცესში იხელმძღვანელოს ხელშეკრულების მე-7 მუხლის პირველ პუნქტში გათვალისწინებული მოთხოვნების შესაბამისად;

გ) სამუშაო განახორციელოს ხელშეკრულების მე-3 მუხლში განსაზღვრულ ვადაში და პირობებით;

დ) შემსყიდველთან შეთანხმდეს სამუშაოების განხორციელებისას გამოსაყენებელი მასალ(ებ)ის იერსახე და ხარისხი;

ვ) სამშენებლო/სარეაბილიტაციო სამუშაოების დაწყებამდე სამშენებლო მოედანზე გადაამოწმოს საპროექტო ნიშნულები, ასევე, საპროექტო ნახაზებში მითითებული ზომები და ნებისმიერი უზუსტობა აცნობოს შემსყიდველს;

ვ) იმ შემთხვევაში, თუ გამოვლინდება, რომ მიმწოდებლის მიერ დაგეგმილი სამუშაოებიდან რომელიმე კონკრეტული სამუშაოს განხორციელებისათვის მიმწოდებელს არ აქვს მოპოვებული საჭირო დოკუმენტაცია ან ნებართვა, მიმწოდებელი ვალდებულია, სათანადო დოკუმენტაციის ან ნებართვის მოპოვებამდე შეაჩეროს აღნიშნული სამუშაოს განხორციელება და დაუყოვნებლივ გაატაროს შესაბამისი ღონისძიებები მათ მოსაპოვებლად;

ზ) საკუთარი ხარჯებით უზრუნველყოს ხელშეკრულებით გათვალისწინებული ინსპექტირების შედეგად და ხელშეკრულების მე-6 მუხლით განსაზღვრული წესით გამოვლენილი ყველა დეფექტ(ებ)ის აღმოფხვრა;

თ) შემსყიდველს უმოკლეს ვადაში აცნობოს მისი მოსალოდნელი რეორგანიზაციის ან ლიკვიდაციის შესახებ;

2. შემსყიდველი ვალდებულია, შეუფერხებლად აუნაზღაუროს მიმწოდებელს შესრულებული სამუშაოების ღირებულება ხელშეკრულებით გათვალისწინებული პირობებისა და ვადების შესაბამისად.

3. შემსყიდველი უფლებამოსილია:

ა) ნებისმიერ დროს განახორციელოს მიმწოდებლის მიერ ნაკისრი ვალდებულებების შესრულებისა და ხარისხის ინსპექტირება;

ბ) არ ჩაიბაროს რაოდენობრივად, ხარისხობრივად ან უფლებრივად ნაკლიანი შესრულებული სამუშაო.

მუხლი 10. კონტროლი (ინსპექტირება)

1. ხელშეკრულებით გათვალისწინებული ვალდებულებების შესრულების, შესრულებული სამუშაოს მოცულობის, ხარისხისა და შესრულების ვადების დაცვის კონტროლს (ინსპექტირება) ახორციელებს მონიტორინგისა და სამშენებლო სამუშაოებზე ზედამხედველობის განყოფილება.

2. ხელშეკრულების მოქმედების პერიოდში, ხელშეკრულების შესრულების ნებისმიერ ეტაპზე, შემსყიდველი უფლებამოსილია, განახორციელოს ხელშეკრულებით გათვალისწინებული ვალდებულებების შესრულების კონტროლი (ინსპექტირება).

3. მიმწოდებელი ვალდებულია, საკუთარი ხარჯებით უზრუნველყოს შემსყიდველი კონტროლის (ინსპექტირების) ჩატარებისათვის აუცილებელი პერსონალით, ტექნიკური საშუალებებითა და სხვა სამუშაო პირობებით. იმ შემთხვევაში, თუ შემსყიდველი კონტროლის (ინსპექტირების) მიზნით გამოიყენებს საკუთარ ან მოწვეულ პერსონალს, მის შრომის ანაზღაურებას უზრუნველყოფს თვით შემსყიდველი.

4. მიმწოდებელი ვალდებულია, საკუთარი ხარჯებით უზრუნველყოს კონტროლის (ინსპექტირების) შედეგად გამოვლენილი ყველა დეფექტ(ებ)ის აღმოფხვრა და კონტროლის (ინსპექტირების) ხელახლა განხორციელებასთან დაკავშირებული ხარჯების ანაზღაურება.

5. სამუშაოს განხორციელების პროცესში, მიმწოდებელი ვალდებულია უზრუნველყოს ზედამხედველობისა და კონტროლის განმახორციელებელ პირთა მიერ გაცემული, როგორც ზეპირი, ასევე, წერილობითი რეკომენდაციების და მითითებების შესრულება.

6. სამუშაოების მიმდინარეობაზე შემსყიდველის მიერ შექმნილი ინსპექტირების ჯგუფი ან სპეციალური კომისია კონტროლს (ინსპექტირებას) აწარმოებს საქართველოს კანონმდებლობის, საპროექტო დოკუმენტაციის, სპეციფიკაციების, ტექნიკური დავალებისა და ხელშეკრულების პირობების შესაბამისად, რომელთა დარღვევის

შემთხვევაში შემსყიდველი უფლებამოსილია, შეაჩეროს სამუშაოების მიმდინარეობა და განახორციელოს ხელშეკრულებით და საქართველოს კანონმდებლობით გათვალისწინებული ზომები.

7. ხელშეკრულებით განსაზღვრული ვალდებულებ(ებ)ის შეუსრულებლობის ან არაჯეროვანი შესრულების შემთხვევაში შემსყიდველის, მიმწოდებლისა და ხელშეკრულების კონტროლის (ინსპექტირება) მიზნით შერჩეული სხვა პირ(ებ)ის მონაწილეობით ფორმდება შესაბამისი აქტი, სადაც დეტალურად აღიწერება ხელშეკრულებით განსაზღვრული ვალდებულებ(ებ)ის შეუსრულებლობის ან არაჯეროვანი შესრულების მიზეზ(ებ)ი. თუ მიმწოდებლის წარმომადგენელი უარს აცხადებს ამ პუნქტში აღნიშნული აქტის შედგენაში მონაწილეობაზე, ხსენებული ფიქსირდება ამავე აქტში და იგი იწვევს იმავე სამართლებრივ შედეგებს, რასაც გამოიწვევდა მიმწოდებლის წარმომადგენლის მონაწილეობით შედგენილი აქტი. სამუშაოების არაჯეროვანად შესრულების შემთხვევაში მიმწოდებელი ვალდებულია, თავისი სახსრებით დაუყოვნებლივ აღმოფხვრას დეფექტ(ებ)ი. სამუშაოების არაჯეროვანად შესრულების შემთხვევაში მიმწოდებელს არ უნაზღაურდება დეფექტ(ებ)ით შესრულებული სამუშაოების ღირებულება.

8. იმ შემთხვევაში, თუ მიმწოდებლის მხრიდან შესრულებულ სამუშაოთა შემსყიდველისთვის წარდგენილი მოცულობები შემსყიდველის მიერ გადამოწმების შემთხვევაში არ შეესაბამება რეალობას, შემსყიდველი ამ მუხლის მე-7 პუნქტით გათვალისწინებული აქტის შედგენის შემდეგ არ უნაზღაურებს მიმწოდებელს აღნიშნულ სამუშაოთა ღირებულებას და განიხილავს მიმწოდებლის პასუხისმგებლობის საკითხს ხელშეკრულებისა და საქართველოს კანონმდებლობის შესაბამისად.

მუხლი 11. ფორს-მაჟორი

1. მხარეები თავისუფლდებიან ხელშეკრულებით გათვალისწინებული ვალდებულებ(ებ)ის შეუსრულებლობით ან/და არაჯეროვანად შესრულებით გამოწვეული პასუხისმგებლობისაგან, თუ ვალდებულებ(ებ)ის შეუსრულებლობა ან/და არაჯეროვანი შესრულება გამოწვეულია დაუძლეველი ძალის (სტიქიური უბედურება, ეპიდემია, ომი, კარანტინი, საქონლის მიწოდებაზე ემბარგოს დაწესება, საბიუჯეტო ასიგნებების მკვეთრი შემცირება, საზოგადოებრივი არეულობა, ცვლილებები კანონმდებლობაში და ა.შ.) ზეგავლენით, რომლის წინასწარ განსაზღვრა ან თავიდან აცილება მხარეების შესაძლებლობას აღემატებოდა. დაუძლეველი ძალით გამოწვეული მოვლენები ეწოდება მოვლენებს, რომელთა წარმოშობასა და განვითარებაზე მხარეებს ზეგავლენის მოხდენა არ შეუძლიათ (ფორს-მაჟორი).

2. მხარე, რომელსაც ხელშეკრულებით გათვალისწინებული ვალდებულებ(ებ)ის შეუსრულებლობის ან/და არაჯეროვანად შესრულების მიზეზად ფორს-მაჟორი მოჰყავს, ვალდებულია, დაუყოვნებლივ, მაგრამ ფორს-მაჟორის მოვლენის დადგომიდან არაუგვიანეს 5 (ხუთი) სამუშაო დღისა, წერილობით აცნობოს მეორე მხარეს ასეთი მოვლენის დადგომისა და მისი სავარაუდო აღმოფხვრის ვადის შესახებ; წინააღმდეგ შემთხვევაში იგი არ თავისუფლდება ხელშეკრულებით გათვალისწინებული ვალდებულებ(ებ)ის შეუსრულებლობით ან/და არაჯეროვანად შესრულებით გამოწვეული პასუხისმგებლობისაგან. ამასთან, მეორე მხარის მოთხოვნის შემთხვევაში, შესაბამისმა მხარემ უნდა წარადგინოს ფორს-მაჟორის არსებობის დამადასტურებელი დოკუმენტი, და დაასაბუთოს, რომ ფორს-მაჟორმა არსებითად ხელი შეუშალა მხარეს ხელშეკრულებით გათვალისწინებული ვალდებულებ(ებ)ის შესრულებაში.

მუხლი 12. პასუხისმგებლობა

1. ხელშეკრულებით გათვალისწინებული ვალდებულებ(ებ)ის შეუსრულებლობის ან არაჯეროვანად (გარდა ამ მუხლის მე-2 პუნქტით გათვალისწინებული ვადების დარღვევისა) შესრულებისათვის დამრღვევი მხარე ვალდებულია, მეორე მხარის მოთხოვნისთანავე გადაუხადოს მას პირგასამტეხლოს სახით ხელშეკრულების ღირებულების 5% ასეთი მოთხოვნის მიღებიდან არაუგვიანეს 5 (ხუთი) სამუშაო დღეში და უზრუნველყოს დარღვეული ვალდებულების დაუყოვნებლივ გამოსწორება.

2. მიმწოდებლის მიერ ხელშეკრულების განსაზღვრული სამუშაოების შესრულების ვადის დარღვევის შემთხვევაში, მიმწოდებელს დაეკისრება პირგასამტეხლო ყოველ ვადაგადაცილებულ დღეზე, ხელშეკრულების ღირებულების 0.1%-ის ოდენობით.

3. იმ შემთხვევაში, თუ ხელშეკრულებით გათვალისწინებული სამუშაოების შესრულების ვადის დარღვევის გამო მიმწოდებლისთვის ხელშეკრულების მე-12 მუხლის მე-2 პუნქტით დაკისრებული პირგასამტეხლოს ჯამური თანხა გადააჭარბებს ხელშეკრულების საერთო ღირებულების 2%-ს, შემსყიდველს უფლება აქვს, ცალმხრივად შეწყვიტოს ხელშეკრულება.

4. ამ მუხლის პირველი პუნქტის საფუძველზე მიმწოდებლისთვის დაკისრებული პირგასამტეხლოს დადგენილ ვადაში გადაუხდელობის შემთხვევაში, შემსყიდველი უფლებამოსილია, მიმწოდებელს შესრულებული სამუშაოების ღირებულებიდან დაუკავოს თანხა დაკისრებული პირგასამტეხლოს ოდენობით და მოახდინოს ურთიერთმოთხოვნათა გაქვითვა საქართველოს კანონმდებლობის შესაბამისად.

5. მიმწოდებლის მიერ ხელშეკრულებით გათვალისწინებული ვალდებულებ(ებ)ის შეუსრულებლობით ან არაჯეროვანად შესრულებით მესამე პირისათვის მიყენებული ნებისმიერი სახის ზიანის ანაზღაურების ვალდებულება ეკისრება მიმწოდებელს.

6. მიმწოდებლის მიერ ჩადენილი საქართველოს ადმინისტრაციულ სამართალდარღვევათა კოდექსით გათვალისწინებული სამართალდარღვევისათვის, შემსყიდველისათვის დაკისრებული ადმინისტრაციული სახდელისათვის პასუხისმგებლობა ეკისრება მიმწოდებელს.

7. შემსყიდველის მიერ მიმწოდებლისათვის გადაცემული გარემოზე ზემოქმედების შეფასების ანგარიშის, ეკოლოგიური ექსპერტიზის დასკვნითა და გარემოსდაცვითი მართვის გეგმის მოთხოვნებითა და პირობებით (მათი არსებობის შემთხვევაში) გათვალისწინებული ვალდებულებ(ებ)ის შეუსრულებლობით გამოწვეული ზიანისათვის პასუხისმგებლობა ეკისრება მიმწოდებელს.

8. მიმწოდებელს ეკისრება სრული პასუხისმგებლობა ტექნიკური დავალებით გათვალისწინებული ვალდებულებ(ებ)ის დარღვევის შემთხვევაში წარმოშობილ ზიანზე.

მუხლი 13. ხელშეკრულების შეწყვეტა

1. ხელშეკრულების ერთ-ერთი მხარის მიერ ხელშეკრულების ვალდებულებ(ებ)ის შეუსრულებლობის ან არაჯეროვნად (გარდა მე-12 მუხლის მე-2 პუნქტით გათვალისწინებული ვადების დარღვევისა) შესრულების შემთხვევაში, მეორე მხარეს შეუძლია, მიიღოს გადაწყვეტილება ხელშეკრულების მოქმედების შეწყვეტის შესახებ, რაზედაც აცნობებს მეორე მხარეს წერილობითი ფორმით.

2. ხელშეკრულების შეწყვეტა ურთიერთშეთანხმების საფუძველზე ხორციელდება მხარეთა შორის დანართის გაფორმების გზით.

3. შემსყიდველი უფლებამოსილია, ვადადგე, ცალმხრივად შეწყვიტოს ეს ხელშეკრულება თუ:

ა) მიმწოდებელი არღვევს (არ ასრულებს ან არაჯეროვნად ასრულებს) ხელშეკრულებით განსაზღვრულ ვალდებულებას/ვალდებულებებს;

ბ) მიმწოდებლის მიმართ მიმდინარეობს გაკოტრების ან გადახდისუუნარობის საქმისწარმოება (მიუხედავად მისი დაწყების დროისა);

გ) მიმწოდებლის ქონებას დაედო ყადაღა, თუ ეს გარემოება ზეგავლენას ახდენს ან შესაძლებელია, ზეგავლენა მოახდინოს ხელშეკრულები გათვალისწინებული ვალდებულებ(ებ)ის შესრულებაზე;

დ) მიმდინარეობს მიმწოდებლის რეორგანიზაცია, თუ ეს გარემოება ზეგავლენას ახდენს ან შესაძლებელია, მოახდინოს ხელშეკრულებით გათვალისწინებული ვალდებულებ(ებ)ის შესრულებაზე;

ე) მიმწოდებლის მიმართ ხელშეკრულებით გათვალისწინებული სამუშაოების შესრულების ვადის დარღვევის გამო მიმწოდებლისთვის ხელშეკრულების მე-12 მუხლის მე-2 პუნქტით დაკისრებული პირგასამტეხლოს ოდენობამ გადააჭარბა ხელშეკრულების ღირებულების 2%-ს;

ვ) ხელშეკრულების გაფორმების შემდეგ შემსყიდველისათვის ცნობილი გახდა, რომ მიმწოდებელმა ხელშეკრულების დადების მიზნით ჩაიდინა არაკეთილსინდისიერი ქმედება;

ზ) ხელშეკრულების ფარგლებში შესასრულებელი სამუშაო სრულად ან ნაწილობრივ გადასცა ქვეკონტრაქტორს;

თ) საქართველოს კანონმდებლობით გათვალისწინებულ სხვა შემთხვევებში.

მუხლი 14. უფლებების გადაცემა

1. ხელშეკრულების არც ერთ მხარეს არა აქვს უფლება, გადასცეს მესამე პირს ხელშეკრულებით განსაზღვრული თავისი უფლებები და მოვალეობები მეორე მხარის წერილობითი თანხმობის გარეშე.

2. ხელშეკრულების ფარგლებში მესამე პირებთან ურთიერთობაში მხარეები მოქმედებენ თავიანთი სახელით, ხარჯებითა და რისკით.

მუხლი 15. შეტყობინება

1. ნებისმიერი შეტყობინება, რომელსაც ერთი მხარე, ხელშეკრულების შესაბამისად, უგზავნის მეორე მხარეს, უნდა გაიგზავნოს წერილის, ოფიციალური ელექტრონული ფოსტის (შემსყიდველის შემთხვევაში - borjomimunicipality@gmail.com) ორიგინალის შემდგომი წარდგენით, ხელშეკრულებაში მითითებულ მეორე მხარის მისამართზე (მიმწოდებლის შემთხვევაში genadi1951@yahoo.com).

2. შეტყობინება ძალაში შედის ადრესატის მიერ მისი მიღების დღეს ან შეტყობინებაში ძალაში შესვლისათვის დადგენილ დღეს იმის მიხედვით, თუ ამ თარიღებიდან რომელი უფრო გვიან დგება.

მუხლი 16. სხვა პირობები

1. ხელშეკრულებაში შესატანი ნებისმიერი ცვლილება ან დამატება უნდა გაფორმდეს მხარეთა შორის წერილობითი შეთანხმების საფუძველზე ხელშეკრულების დანართის გაფორმების გზით. ამ პუნქტის შესაბამისად გაფორმებული ხელშეკრულების დანართი მხარეთა ხელმოწერისთანავე წარმოადგენს ხელშეკრულების განუყოფელ ნაწილს.

2. ნებისმიერი ცვლილება, რომელსაც მოჰყვება ხელშეკრულების ფასის გაზრდა ან შემსყიდველისათვის პირობების გაუარესება, დაუშვებელია, გარდა საქართველოს სამოქალაქო კოდექსის 398-ე მუხლით

გათვალისწინებული შემთხვევებისა, რა დროსაც დაუშვებელია თავდაპირველად დადებული ხელშეკრულების ჯამური ღირებულების 10%-ზე მეტი ოდენობით გაზრდა.

3. ხელშეკრულება რეგულირდება საქართველოს კანონმდებლობით.

4. მხარეთა შორის წარმოშობილი სადავო საკითხები წყდება ურთიერთშეთანხმების გზით. მხარეთა მიერ შეთანხმების მიუღწევლობის შემთხვევაში დავა გადაწყდება საქართველოს სასამართლოს მეშვეობით საქართველოს კანონმდებლობის შესაბამისად.

5. ხელშეკრულებასთან დაკავშირებული ნებისმიერი მიმოწერა შესრულებული უნდა იყოს ქართულ ენაზე.

მუხლი 17. ხელშეკრულების მოქმედების ვადა

1. ხელშეკრულების მოქმედების ვადა განისაზღვრება ხელშეკრულების ხელმოწერის დღიდან 2019 წლის 31 აგვისტოს ჩათვლით, გარდა ხელშეკრულებით განსაზღვრული იმ ვალდებულებებისა, რომელთა არსებობაც არ არის დამოკიდებული ხელშეკრულების მოქმედების ვადაზე.

მხარეთა ხელმოწერები:

შემსყიდველი: ბორჯომის მუნიციპალიტეტის მერი
ლევან ლიპარტია

მიმწოდებელი: შპს „ლიკანი 2000“-ის დირექტორი
გენადი ტყემალაძე

შპს არქ გრუპი

ბორჯომის რაიონის სოფ
დაბაში საბავშვო სკვერის
მოწყობა

ბორჯომი 2019 წ

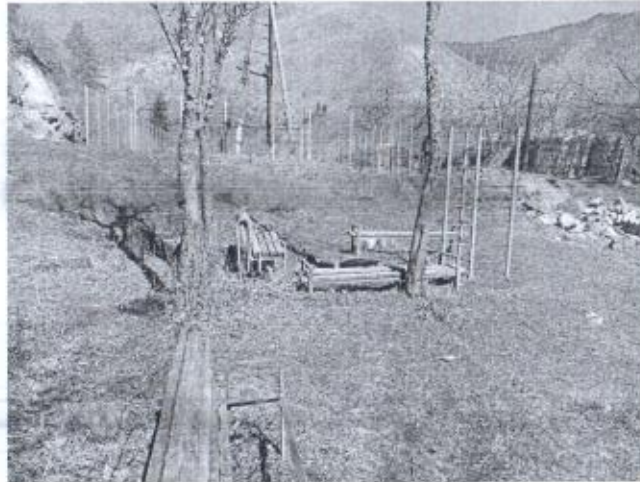
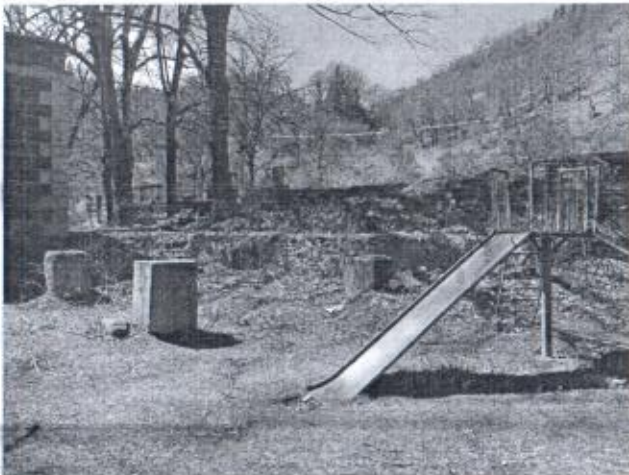
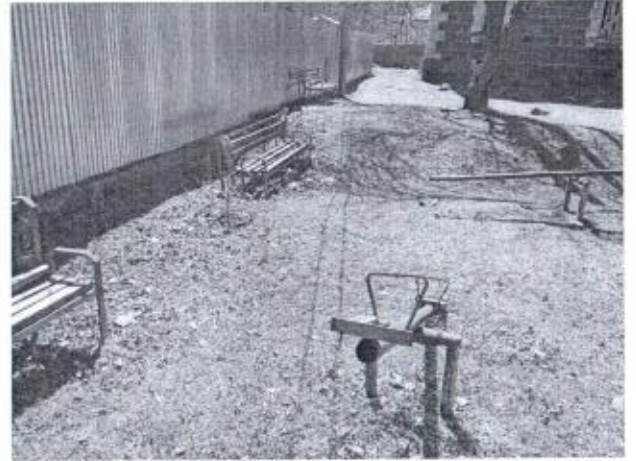

	შპს არქ გრუპი	საქმის სახელი	ფოტომასალა	საშენი
	მუხრანის რაიონი	საქმის მფლობელი	საქმის მფლობელი	საშენი
	დასახლება: ზორეობის მუნიციპალიტეტი	საქმის მფლობელი	საქმის მფლობელი	საშენი
				საშენი
				საშენი

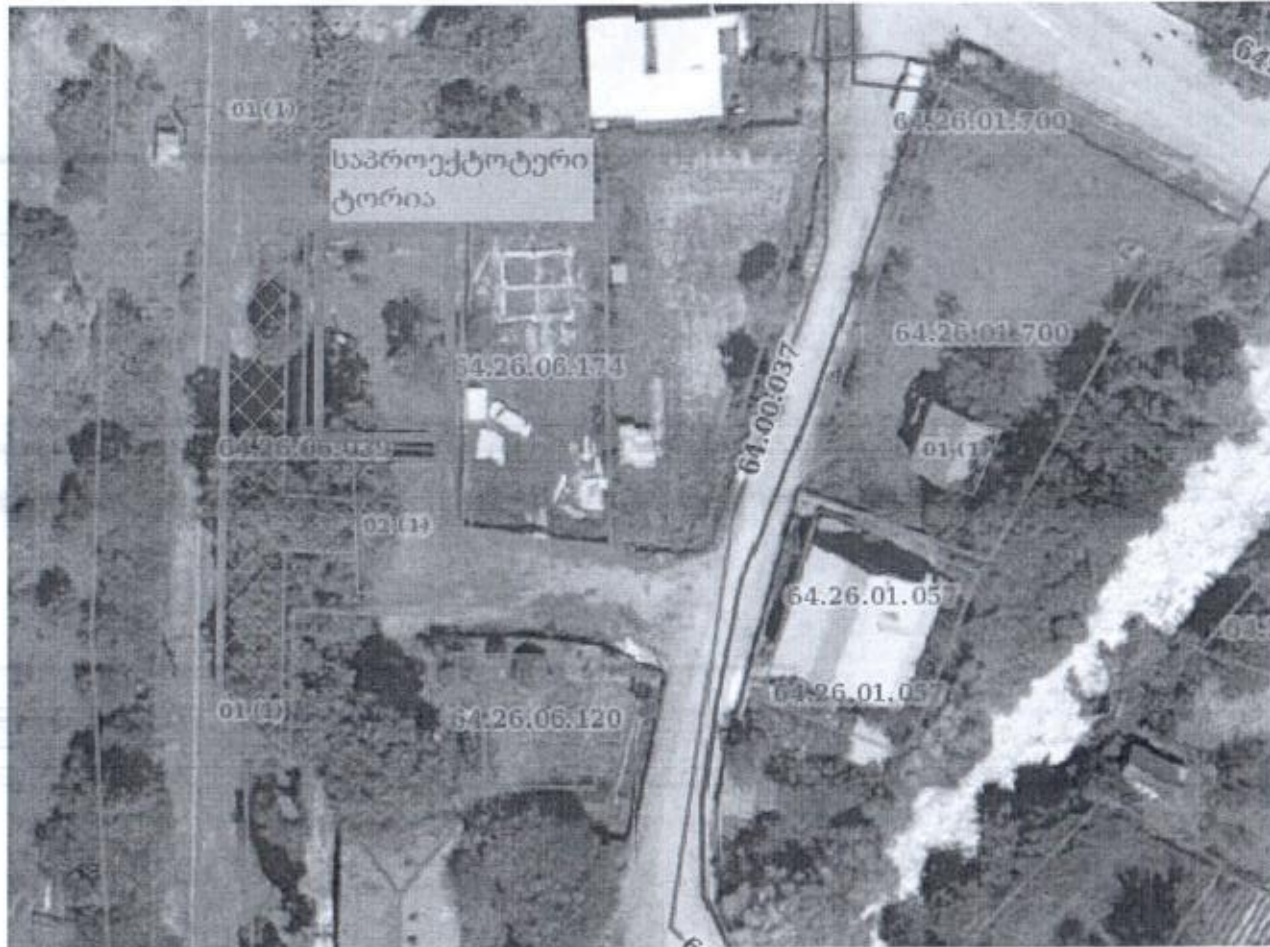

	შპს არქ გრუპი	საქართველო	სიტუაციური გეგმა	ს.გ.გ.გ.გ.
მესარდა :	მხედო სოლოდკინი	ს.გ.გ.გ.გ.		გ.გ.გ.გ.გ.
დაამკვეთი :	ზორეონის მუნიციპალიტეტი		პროექტის სახელი : სახლი მუნიციპალიტეტის	ს.გ.გ.გ.გ.
			მოსამართლი : ზორეონის რაიონი სოფ. დანა	

ბანმარტეპიტი ბარათი

სამშენებლო მოედანი მდებარეობს ბორჯომის რაიონი სოფ. დაბაში იგეგმება 624 კვმ მიწის ფართობზე საბავშვო ატრაქციონების, ფანჩატურის და მოსასვენებელი ადგილებს მოწყობა. ატრაქციონების დასამონტაჟებელ ტერიტორიაზე მოეწყობა 9 კვმ კაუჩუკის ფილების საფარველი, დამუშავდება გრუნტი 10,5 კვმ ფანჩატურის სადგომის მოსაწყობად, დაიდგმება 3 ცალი სკამი 4 ცალი ურნა და 2 ცალი განათების ლამპიონი, გაკეთდება ღობე 30 გ/მ.

მშენებლობის პირველ ეტაპზე:

დაგეგმილია მიწის მოსწორება კაუჩუკის საფარველისთვის ბეტონის საფარის მოწყობა , ატრაქციონების მონტაჟი, შემდეგ კაუჩუკის ფილების დაგება ატრაქციონების მოედანზე. ფანჩატურისთვის გრუნტის მომზადება ფანჩატურის დადგმა, ღობის და ლამპიონების მონტაჟი, სკამების და უნების დადგმა.

სამუშაოების წარმოების პერიოდში უნდა მოხდეს ასევე სამშენებლო ნარჩენების და მოჭრილი გრუნტის გატანა

	შპს არქ ვრუბი		საპროექტო სამსახური	რეგისტრაციის ადრესი	მოსახლეობის	საქმის
	მესართლი: მიხეილ სოლოდამიძე	საპროექტო		პროექტის სადგომი: სანჯოს ბუნებრივი პარკი		საქმის
	დასველი: ბორჯომის მუნიციპალიტეტი					საქმის
						საქმის
			მოსახლეობა: ბორჯომის რაიონი სოფ. დაბა			საქმის

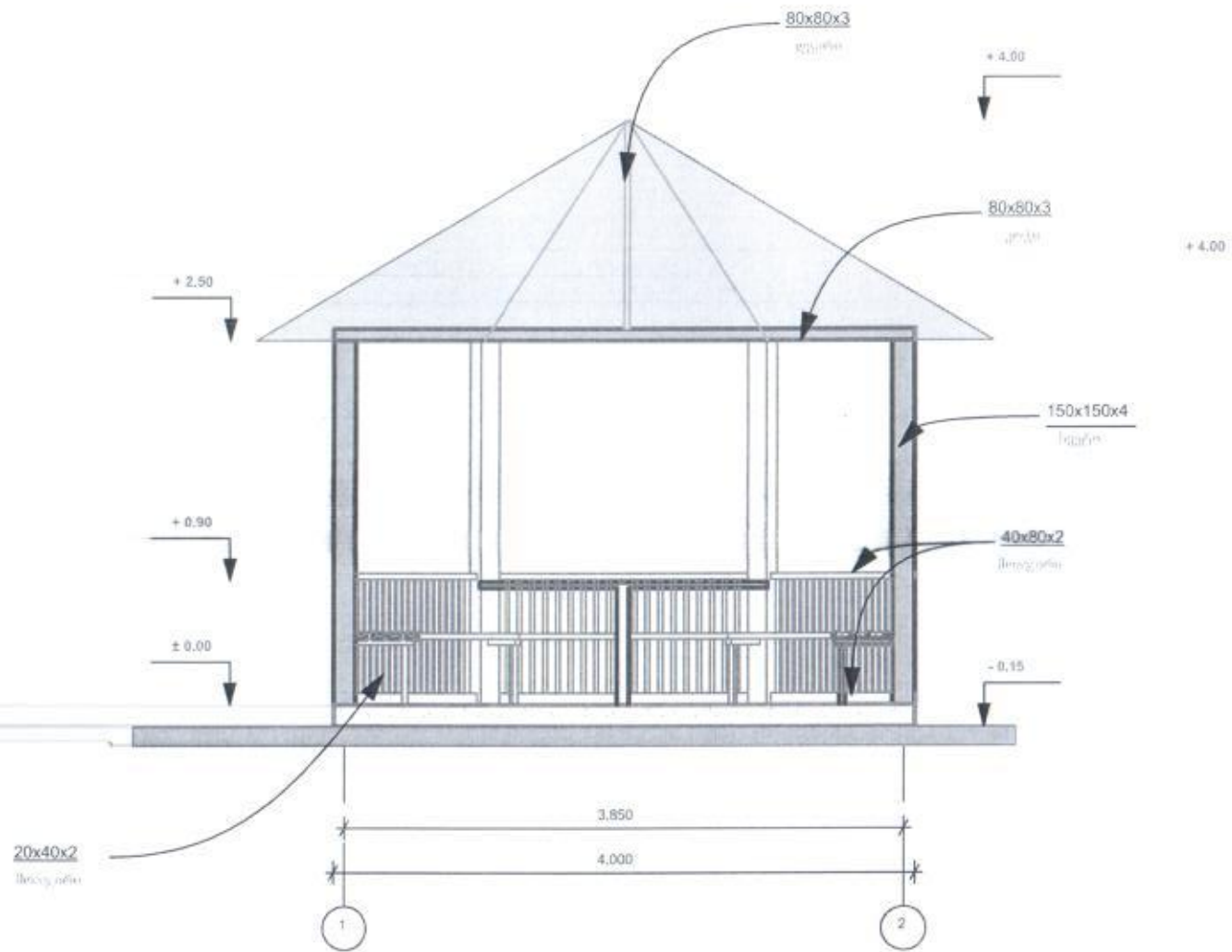

შპს არქ გეოსი	საპროექტო და მშენებლობის კომპანია	საპროექტო და მშენებლობის კომპანია	საპროექტო და მშენებლობის კომპანია
მისამართი:	მ. თბილისი, საბურთალოს რაიონი, ს. ვაჟა-ფშაველას გამზ. 111	საპროექტო და მშენებლობის კომპანია	საპროექტო და მშენებლობის კომპანია
დაამუშავა:	მ. თბილისი, საბურთალოს რაიონი, ს. ვაჟა-ფშაველას გამზ. 111	საპროექტო და მშენებლობის კომპანია	საპროექტო და მშენებლობის კომპანია

სახურავის გეგმა

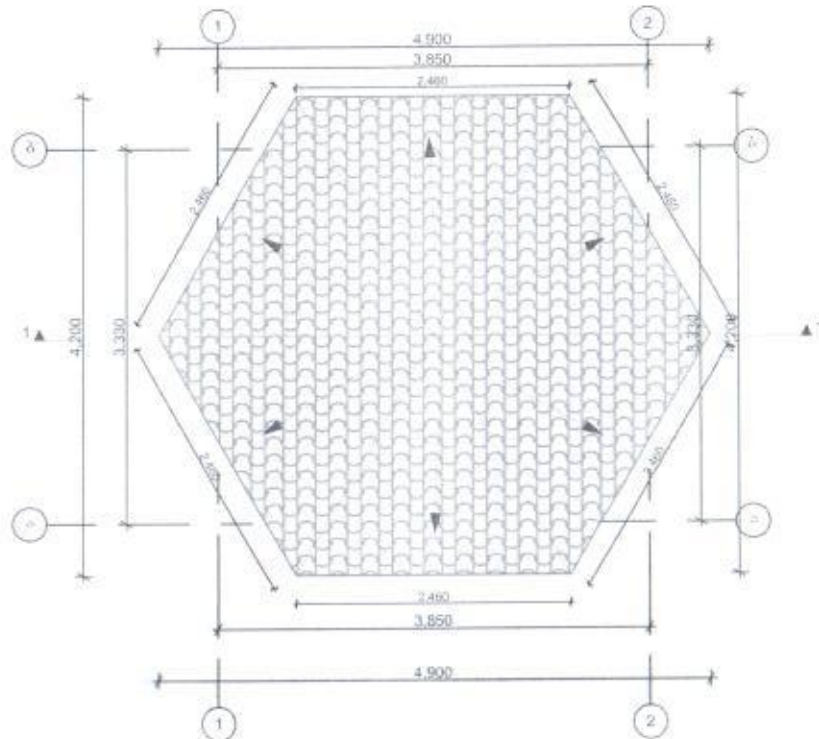
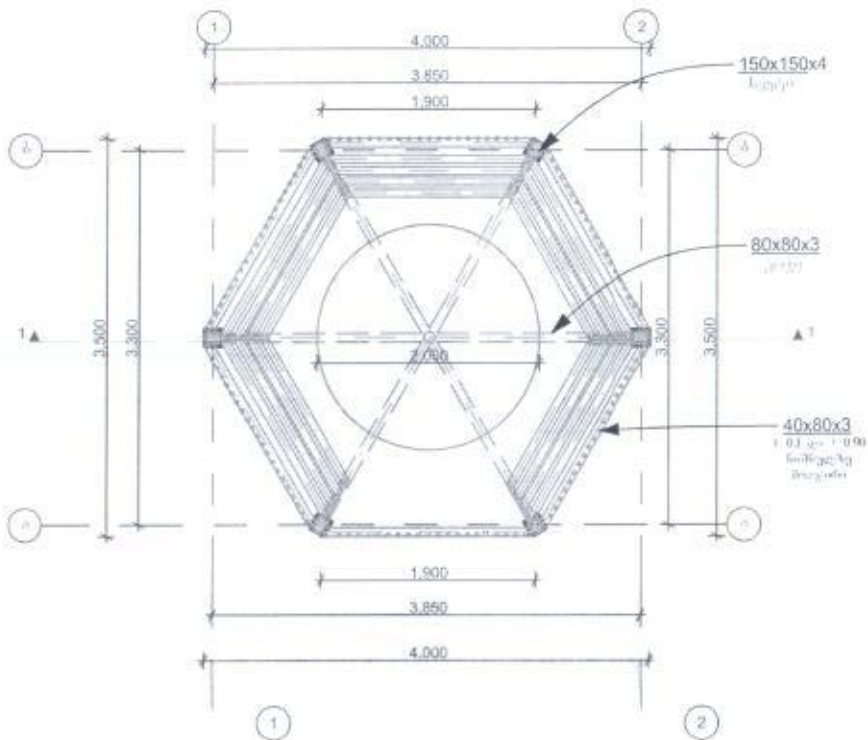

მას აქვს ვერტი		საქათის საბავშვო	ფანჯარული სახურავის სახურავის გეგმა	საშენობი
შესარღვა: მიხეილ სოლომონიძე	საქმის რიცხვი			მინისტრის
დაამკვეთი: შორეულის მუნიციპალიტეტი			კონსტრუქციის საბავშვო, საცხოვრებელი კომპლექსი	
				საქ.პროექტი
			შენიშვნები: შორეულის რაიონი, სოფ. დაბა	

ფასადი 1

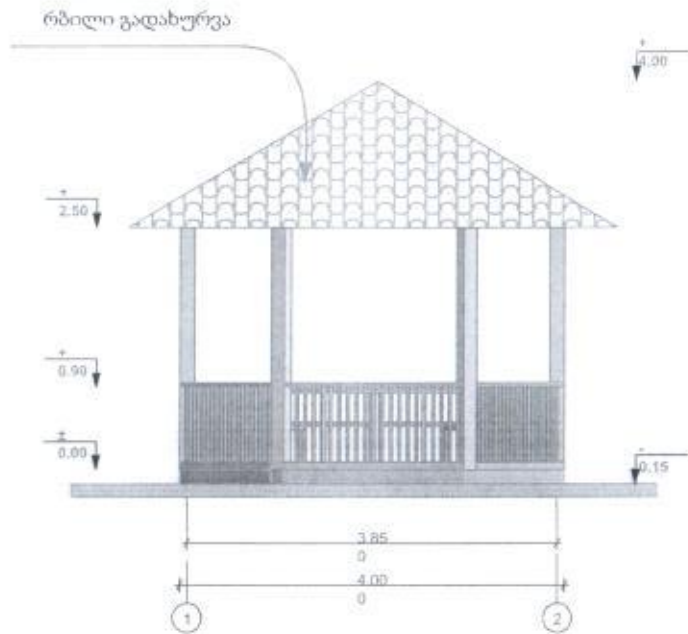

ფასადი 2

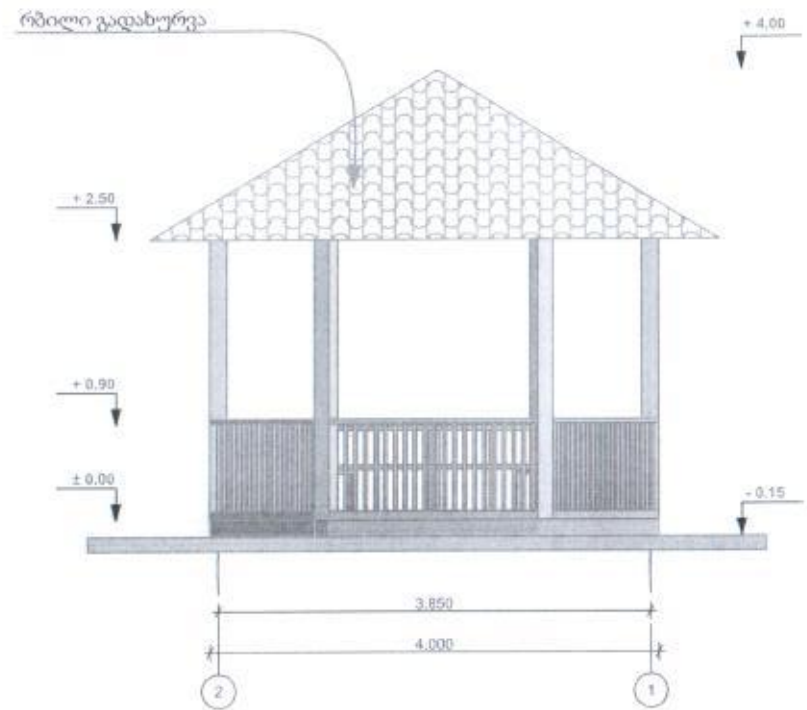

	შპს არქ გრუპი		პროექტი: ფანჯარები: ფასადი-1-2	საინჟინრო
	მხარული: მიხეილ სოლოდკინი	სპეციალისტი		მასშტაბი:
	დამკვეთი: ზორეგომის მუნიციპალიტეტი		პროექტის სათავე: საინჟინრო მუშაობის პროექტი	საქ.პროექტი
			მონტაჟი: ზორეგომის რაიონი, სოფ. დება	

ფასადი ა

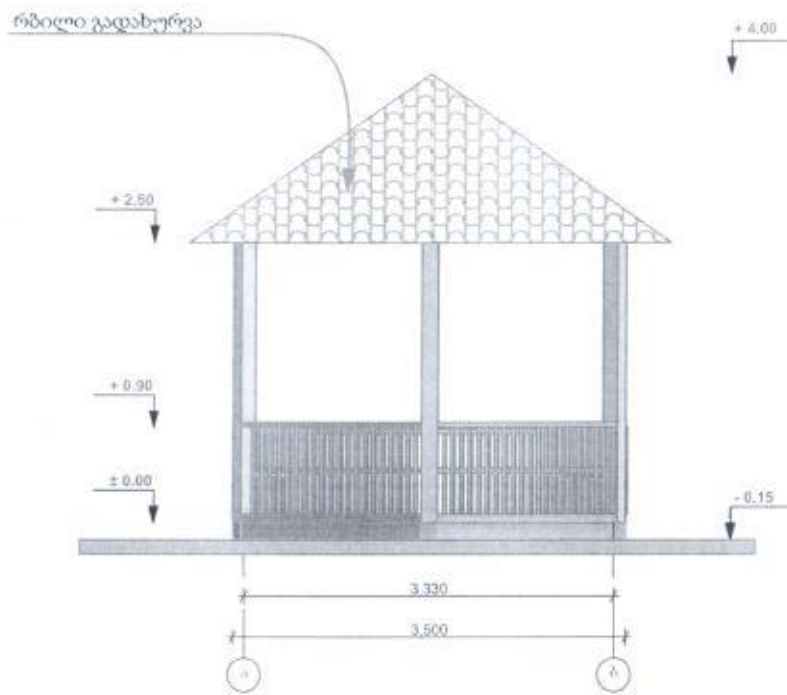

ფასადი ბ

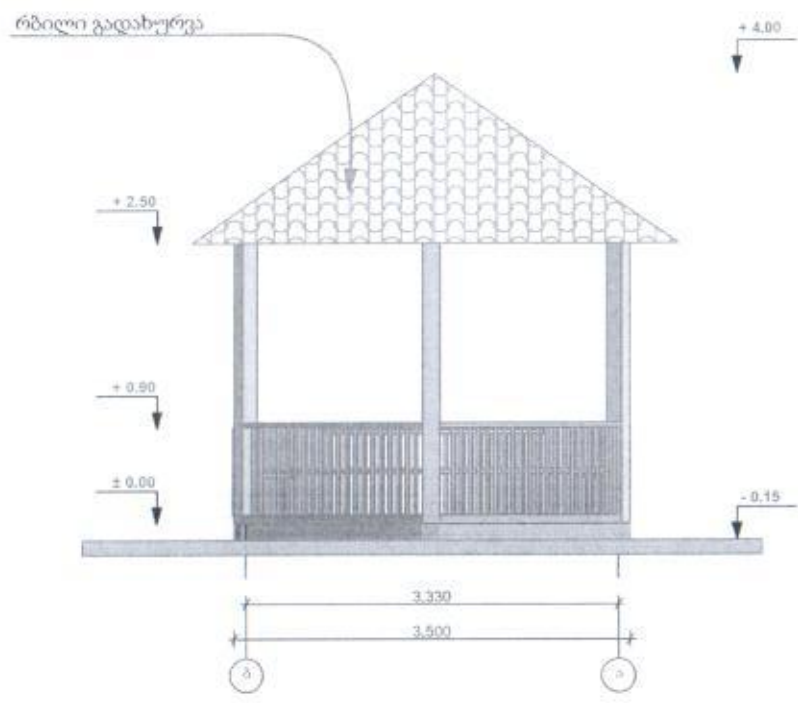

	შპს არქ გრუპი	სტატუსი: საპროექტო	ფუნქციური ფასადი ა-ბ	საშენობი
შესრულდა:	მიხეილ სოლოღაშვილი	საპროექტო		მომხმარებელი
დამკვეთი:	ზორჯილის მუნიციპალიტეტი	პროექტი: საშენობი	სამუშაო: მოსახლის კომპლექსი	
				საპროექტო
		მისამართი: ზორჯილის რაიონი, სოფ. დაბა		

წინხელი

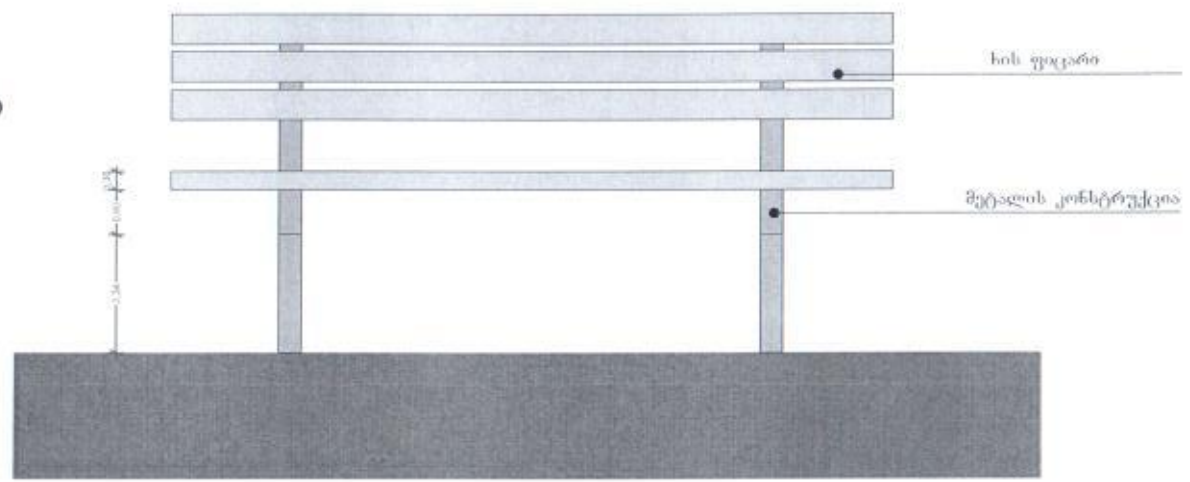

გეგმა

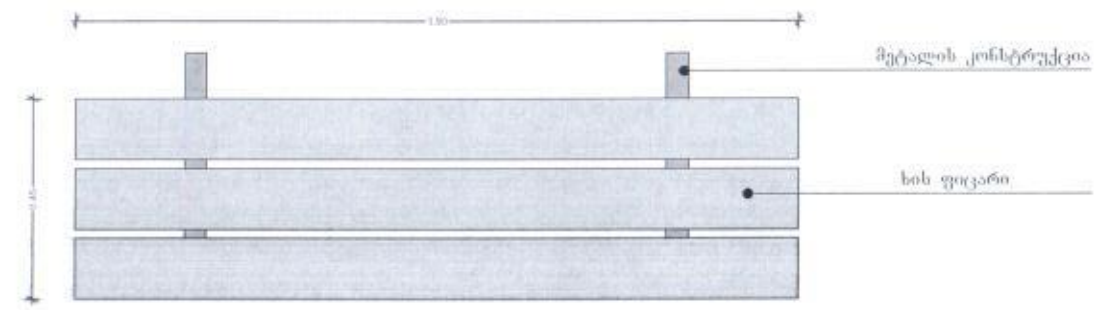

ვიზუალიზაცია

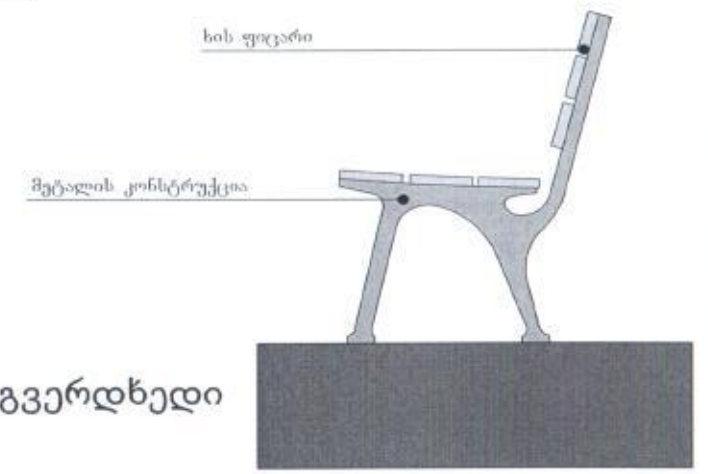

გვერდხელი

შპს არქ კრედი	საქმის სახელი: საქმის წარმხნა	თემატიკა:	საქმის
შესრულა: მიხეილ ხოლოდშვილი	საპროექტო	პროექტის სახელი: საქმის მოწოდების პროექტი	საპროექტო
დამკვეთი: შორაპლის მუნიციპალიტეტი		მისამართი: ზორბუღის რაიონი, სოფ. დაბა	საპროექტო

ნაბჰის ქუთის ჰრილი

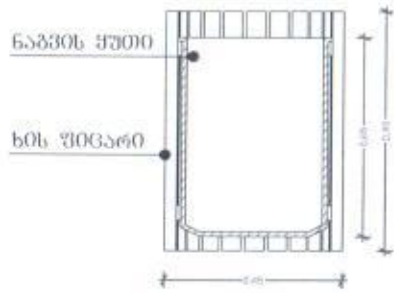

ნაბჰის ქუთის წიგნები

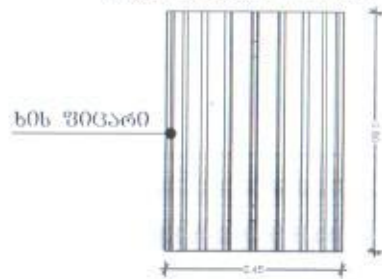

ჰიზნალიზაცია ნაბჰის ქუთის

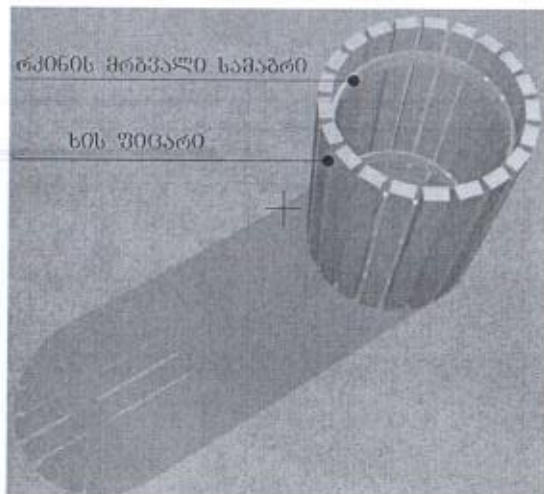

კანუნიკის უმუხვის მონტაჟის სქემა
გ. 120

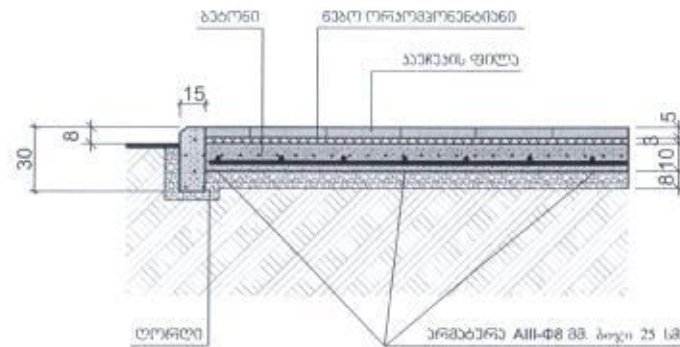

შპს არქ გრუპი	სამშენობლო-მშენებლო	სამშენობლო-მშენებლო	სამშენობლო-მშენებლო
შესრულა: მიხეილ სოლოვოვი	სამშენობლო-მშენებლო	სამშენობლო-მშენებლო	სამშენობლო-მშენებლო
დამკვეთი: ზორბეგობის მუნიციპალიტეტი	სამშენობლო-მშენებლო	სამშენობლო-მშენებლო	სამშენობლო-მშენებლო
		სამშენობლო-მშენებლო	სამშენობლო-მშენებლო
		სამშენობლო-მშენებლო	სამშენობლო-მშენებლო

ლაშქიონი

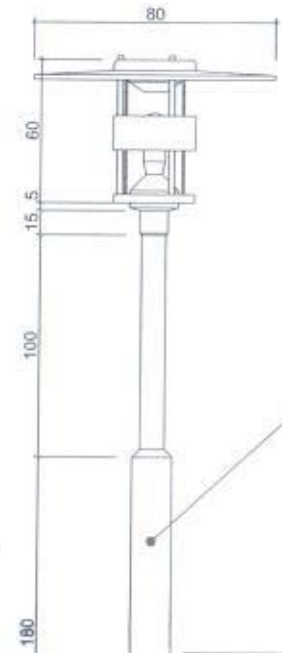

ლაშქიონი
H= 360 სმ
Ø 160 მმ

ბაზონი
ბაზონი
გრუნტი

ლითონის ანაწერი

ნითელი სრუბი - 30 მმ.
ლორღი 20-70 მმ. ფრჱჱციის - 100 მმ.
ღებჱჱჱნილი გრუნტი

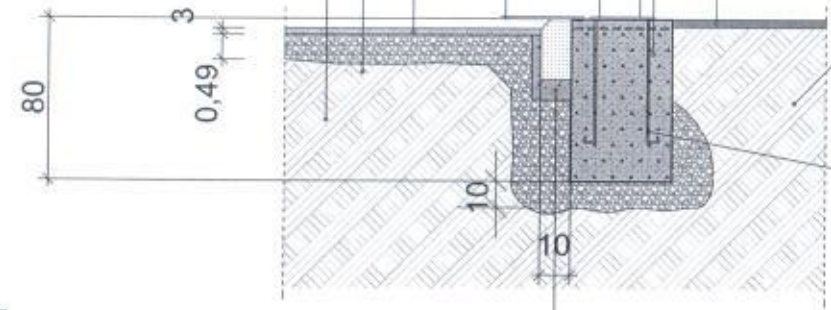

ბაზონი სისჱიტი 10 სმ.

შს არქიტექტუი	საშენობლო	საშენობლო	საშენობლო	საშენობლო
შესრულა: მიხეილ სოლოგჱილი	საშენობლო	საშენობლო	საშენობლო	საშენობლო
დაშკევი: ზორღოზის მუნიციპალიტეტი	საშენობლო	საშენობლო	საშენობლო	საშენობლო
				საშენობლო
			მისამართი: ზორღოზის რაიონი, სოფ. დგა	

გვერდი

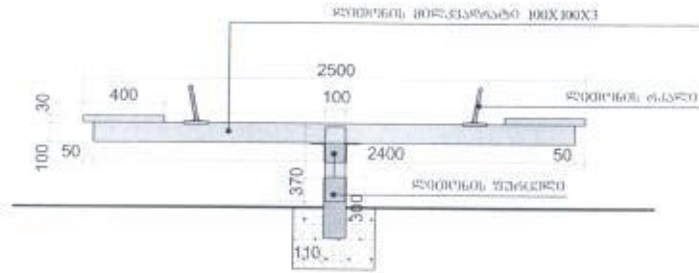

წინედი

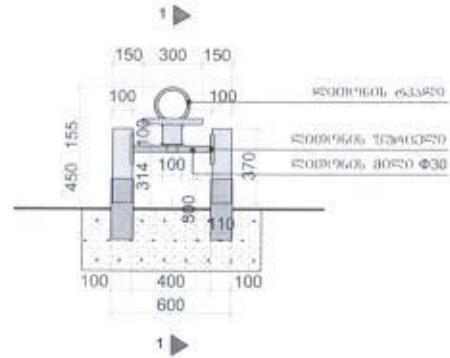

პროფილი

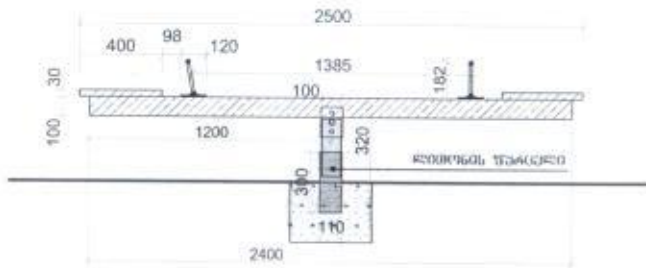

გეგმა

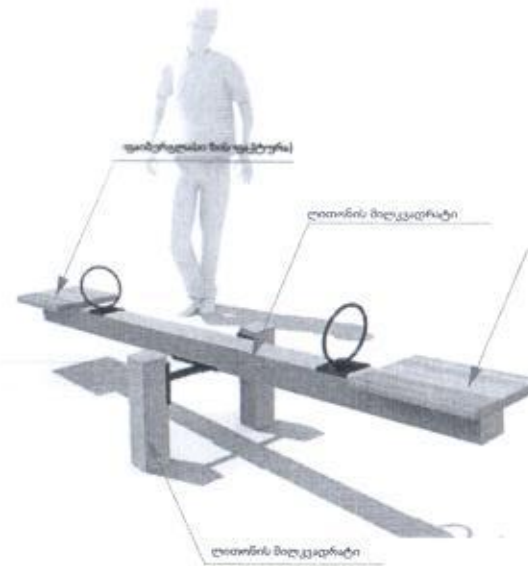
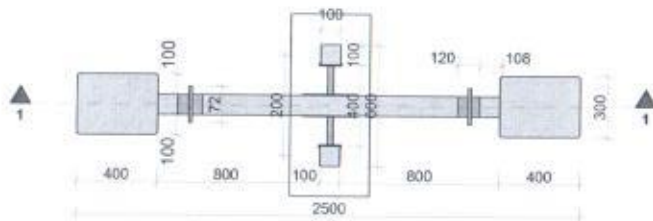

შპს არქ გრუპი	საქონლის სახელი: პლანეტ-პროექტი	სა.ბ.ნ.პ.01
შესრულა: მიხეილ ხოლოდავილი	საპროექტი	მან.შ.ნ.პ.01
დამკვეთი: ზორბეგის მუნიციპალიტეტი	პროექტის სახელი: სახლის მონტაჟის პროექტი	სა.ბ.ნ.პ.01
	მონტაჟის მონტაჟის რაოდენობა, სფ. დაბ.	

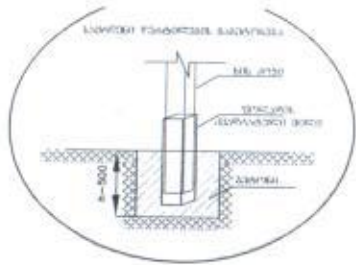

საპლასტიკო ბორცვის მონტაჟის დეტალი

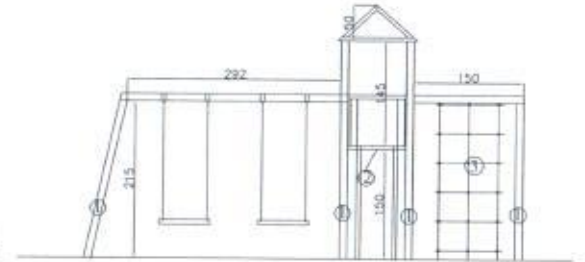
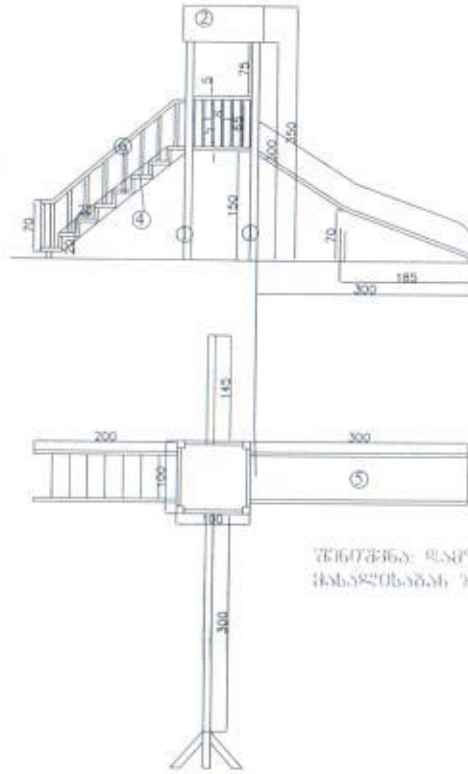

- ① 60x60x1000
- ② 40x40x40
- ③ 40x40x100
- ④ 40x40x250
- ⑤ 60x60x300
- ⑥ 60x60x90

შენიშვნა: მასალის მარკები დაზუსტებულია მხოლოდ მასალის მარკების მიხედვით. სხვა მარკების გამოყენება შეიძლება გამოიწვიოს უსაფრთხოების საფრთხის შექმნის რისკი.

შპს არქიტექტი		სამუშაოს სახელი: საბავშვო პარკი	საშენობელი
მუშაობა: მშენებლობის პროექტი	საპროექტო	პროექტის საბავშვო პარკის მშენებლობის პროექტი	მშენებელი
დაამუშავა: მშენებლის მხარვეზობის მიხედვით			საპროექტო
		მშენებლის მხარვეზობის მიხედვით, სხვა დანა	

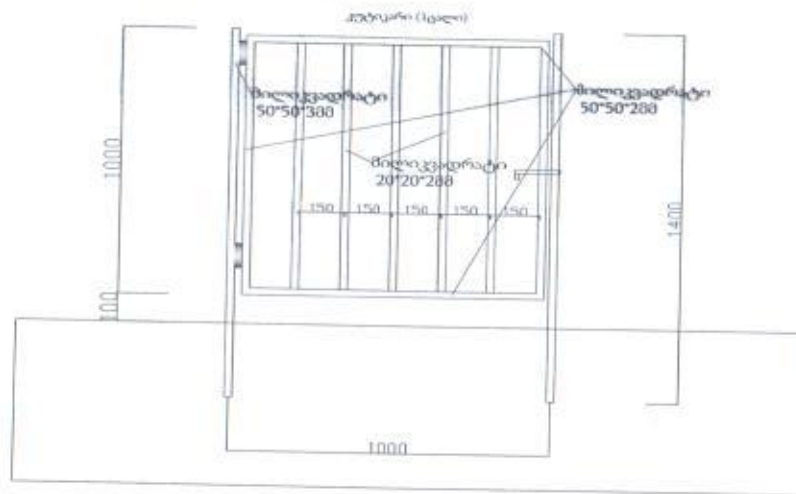
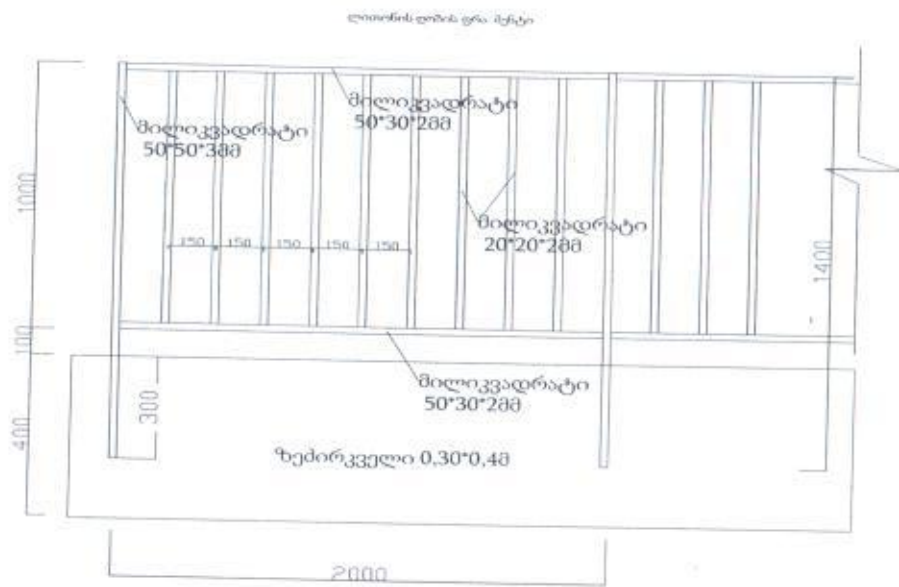

შპს არქ გრუპი		ლიონის ღობის ტრაპეზტი	ს.ბიბიჯანიძე
შეასრულა: მხედურ სოლოდამიძე	ს.ბიბიჯანიძე		მ.ბაგატიანი
დამკვეთი: ზორელობის მუნიციპალიტეტი		პროექტის სახელატი: სკოლის მოედანის კარიკატი	
			ს.ბიბიჯანიძე
		მისამართი: ზორელობის რაიონი, სოფ. დამბა	

ბორჯომის რაიონში სოფ. დაბაში სკვერის მოწყობა ლოკალური ხარჯთაღრიცხვა

№	საფუძველი	სამუშაოს დასახელება	გამზომილების ერთეული	რაოდენობა		მასალა		ხელფასი დარიცხული		სამშენებლო მანქანები		ჯამი
				ნორმატიული ერთეული	საპროექტო მანძილები	ერთ. ფასი	სულ	ერთ. ფასი	სულ	ერთ. ფასი	სულ	
1	2	3	4	5	6	7	8	9	10	11	12	13
		სამშენებლო სამუშაოები										
1	CnnII IV-2-84 1-22-16.	არსებული წყარი გრუნტის მოხსნა ექსკავატორით და ავტოთვითმცლელზე დატვირთვით	1000მ³		0.02							
1.1		შრომითი დანახარჯები	კაც/სთ	20.000	0.40		0.00	10.00	4.00		0.00	4.00
1.2	კოდი0918	ექსკავატორის ექსპლუატაცია	მ/სთ	44.800	0.90		0.00		0.00	5.00	4.48	4.48
1.3		სხვა მანქანა	ლარი	2.100	0.04		0.00		0.00	5.00	0.21	0.21
2	საბ.ფასი	გრუნტის ტრანსპორტირება 15 კმ მანძილზე ავტოთვითმცლელით	ტ		34.00		0.00		0.00	10.00	340.00	340.00
3	CnnII IV-2-84 1-80-3	გრუნტის გათხრა ხელით ბორდიურებისთვის	მ²		0.10		0.00		0.00		0.00	0.00
3.1		შრომითი დანახარჯები	კაც/სთ	2.06	0.20		0.00	10.00	1.98		0.00	1.98
4	CnnII IV-2-84 27-19-2.	ბეტონის ბორდიურის მოწყობა ბეტონის საფუძველზე (კაუჩუკის მოედნისთვის)	100გ/მ		0.12		0.00		0.00		0.00	0.00
4.1		შრომითი დანახარჯები	კაც/სთ	74.00	8.88		0.00	5.00	44.40		0.00	44.40
4.2		სხვა მანქანა	ლარი	0.71	0.09		0.00		0.00	5.00	0.43	0.43
4.3		ბეტონის ბორდიური 20X6.5X50	გ/მ	102.00	12.24		5.00	61.20	0.00		0.00	61.20
4.4		ბეტონი "მ250"	მ³	5.90	0.71		120.00	84.96	0.00		0.00	84.96
4.5		ცემენტის ხსნარი	მ³	0.06	0.01		100.00	0.72	0.00		0.00	0.72
4.6		სხვა მასალა	ლარი	9.60	1.15		4.00	4.61	0.00		0.00	4.61
5	CnnII IV-2-84 1-79-3	III კატ. გრუნტის მოჭრა ხელით კაუჩუკის მოედნისთვის სისქით 10 სმ	მ²		1.20		0.00		0.00		0.00	0.00
5.1		შრომითი დანახარჯები	კაც/სთ	3.370	4.04		0.00	5.00	20.22		0.00	20.22
6	CnnII IV-2-84 27-7-4.	ღორღის ბალიშის მოწყობა სათამაშო მოედნისთვის დატკეპნით, სისქით 8 სმ	მ²		0.900		0.00		0.00		0.00	0.00
6.1		შრომითი დანახარჯები	კაც/სთ	0.256	0.23		0.00	5.00	1.15		0.00	1.15
6.2	კოდი1521	საგზაო მტკეპნავი თვითმ. გლუვი 5ტ.	მ/სთ	0.760	0.68		0.00		0.00	5.00	3.42	3.42
6.3	კოდი1554	სარწყავი მანქანა	მ/სთ	0.0970	0.09		0.00		0.00	5.00	0.44	0.44
6.4		ღორღი ფრაქციით 10-20 მმ (8 სმ-ზე)	მ³	1.260	1.13		18.00	20.41	0.00		0.00	20.41
6.5		წყალი	მ³	0.070	0.06		4.00	0.25	0.00		0.00	0.25
7	CnnII IV-2-84 11-8-3;11-8-4	რ/ბეტონის მოჭიშვა სისქ. 10სმ	100მ²		0.09		0.00		0.00		0.00	0.00
7.1		შრომითი დანახარჯები X2	კაც/სთ	59.720	5.37		0.00	15.00	80.62		0.00	80.62
7.2		სხვა მანქანა	ლარი	1.400	0.13		0.00		0.00	5.00	0.63	0.63
7.3		ბეტონი მ-250	მ³	10.200	0.92		120.00	110.16	0.00		0.00	110.16
7.4		არმატურა ა-3 დ-8	კგ პროექტ	96.00	1.70		163.20	0.00	0.00		0.00	163.20
7.5		სხვა მასალა	ლარი	6.360	0.57		4.00	2.29	0.00		0.00	2.29
8	საბ.ფასი	კაუჩუკის საფარის მოწყობა	მ²		9		28.00	252.00	10.00	90.00	0.00	342.00
9	საბ.ფასი	ხის სკამის მონტაჟი ლითონის ფეხებზე	ც		3.00		0.00		0.00		0.00	0.00
9.1	ნაწ.1 გამგ.2	შრომითი დანახარჯები	კ/სთ	8.590	25.77		0.00	5.00	128.85		0.00	128.85
9.2	#1-501	მატერიალური დანახარჯები	ლარი	1.00	3.00		200.00	600.00	0.00		0.00	600.00
10	საბ.ფასი	ნაგვის ურნის მოწყობა, (მეტალის ხით მოპირკეთებული)	ც		4.00		120.00	480.00	5.00	20.00	0.00	500.00
11	საბ.ფასი	ატრაქციონების მოწყობა	კომპ.		3		0.00		0.00		0.00	0.00
11.1		შრომითი დანახარჯები	ერთ.	პროექტ	3		0.00	100.00	300.00		0.00	300.00
11.2		აიწონა-დაიწონა	კომპ.	პროექტ	2		250.00	500.00	0.00		0.00	500.00
11.3		სასრიალო კომპი და საქანელა	კომპ.	პროექტ	1		2500.00	2500.00	0.00		0.00	2500.00

ბორჯომის რაიონის სოფ. დაბის სკვერში ფანჩატურის მოწყობა

ხ ა რ ჯ თ ა ღ რ ი ც ხ ვ ა

№	დასაბუთება	სამუშაოს დასახელება	განზ-ბა	რაოდ-ბა	ერთ. ღირ-ბა	სულ ჯამი	ერთეულის ზღვრული ფასი
1	2	3	4	5	6	7	8
		ხის ღია ფანჩატურის მოწყობა	კომპ	1.00			
		მზიდი კონსტრუქციების მონოლითური რკინაბეტონის ფილის მოწყობა					
1	1-80-7	III ჯგუფის გრუნტის დამუშავება ხელით, ქვაბულის მოწყობა მონოლითური საძირკვლის ფილის მოსაწყობად, ქვაბულის მოსწორება საპროექტო ნიშნულზე	კბმ	3.80		0.00	85.00
2	11-1-6	მონოლითური საძირკვლის ქვეშ ღორღის ფენილის მოწყობა, სისქით 10სმ	კბმ	1.05		0.00	45.00
3	6-1-5	მონოლითური რკინაბეტონის საძირკვლის მოწყობა	კბმ	1.05		0.00	520.00
4	10-11	ხის ფანჩატურის მზიდი კონსტრუქციისა და მოაჯირების მონტაჟი	კბმ	1.40		0.00	1395.00
5	10-37-1	ხის კონსტრუქციების ცეცხლდაცვა	კბმ	1.40		0.00	85.00
6	15-165-7	ხის კონსტრუქციის დამუშავება შეღებვა ანტისეპტიკური ლაქით	კვმ	68.93		0.00	515.00
7	12-1-4	ფანჩატურის გადახურვის მოწყობა "სინგლის" ტიპის ფერადი სახურავის ფენილით	კვმ	16		0.00	1130.00
8	12-8-5	ფანჩატურის სახურავის კეხის მოწყობა (იგივე მასალით)	გ/მ	16.2		0.00	445.00
9	11-30-7	ფანჩატურის იატაკის მოპირკეთება ბაზალტის ზრექით და ბორდიურით (20X10)	კვმ	10.50		0.00	515.00
		ჯამი ერთი კომპლექტის	ლარი			0.00	4735.00
			ლარი			0.00	
		ზედნადები ხარჯები	%	10%		0.00	473.50
		ჯამი	ლარი			0.00	
		ვეგმიური დაგროვება	%	8%		0.00	378.80
		ჯამი	ლარი			0.00	
		გაუთვალისწინებელი ხარჯი	%	2%		0.00	94.70
		ჯამი	ლარი			0.00	5682.00

კრებსითი ხარჯთაღრიცხვა

№	სამუშაოების დასახელება	საერთო სახარჯთაღრიცხვო ღირებულება
1	2	3
1	ბორჯომის რაიონში სოფ. დაბაში სკვერის მოწყობა ლოკალური ხარჯთაღრიცხვა	11267.15
2	ფანჯატურის მოწყობა	5682.00
3	ჯამი	16 949.15
4	დამატებითი ღირებულების გადასახადი (18%)	3 050.85
	სულ:	20 000.00